



تمام استیل طرح آجر، کف سنگ



ام دی اف و استیل، کف سنگ





ترکیب استیل و شیشه، کف سنگ و شیشه



ام. دی. اف و استیل، کف سنگ





استیل رنگی، کف سنگ



ام، دی، اف و استیل، کف سنگ





تمام استیبل، کف سنگ



ام. دی. اف و استیبل، کف سنگ





ام. دی. افب و استیل، کف سنگ



فرمیکا و استیل، کف سنگ









کابین‌های پاناراما (شیشه‌ای)





کابین‌های پاناراما (شیشه‌ای)





مدل سقف کابین‌های پاناراما (شیشه‌ای)

آسانسور و پله‌برقی
برج نورد دماوند
Borj Navaride Damarand

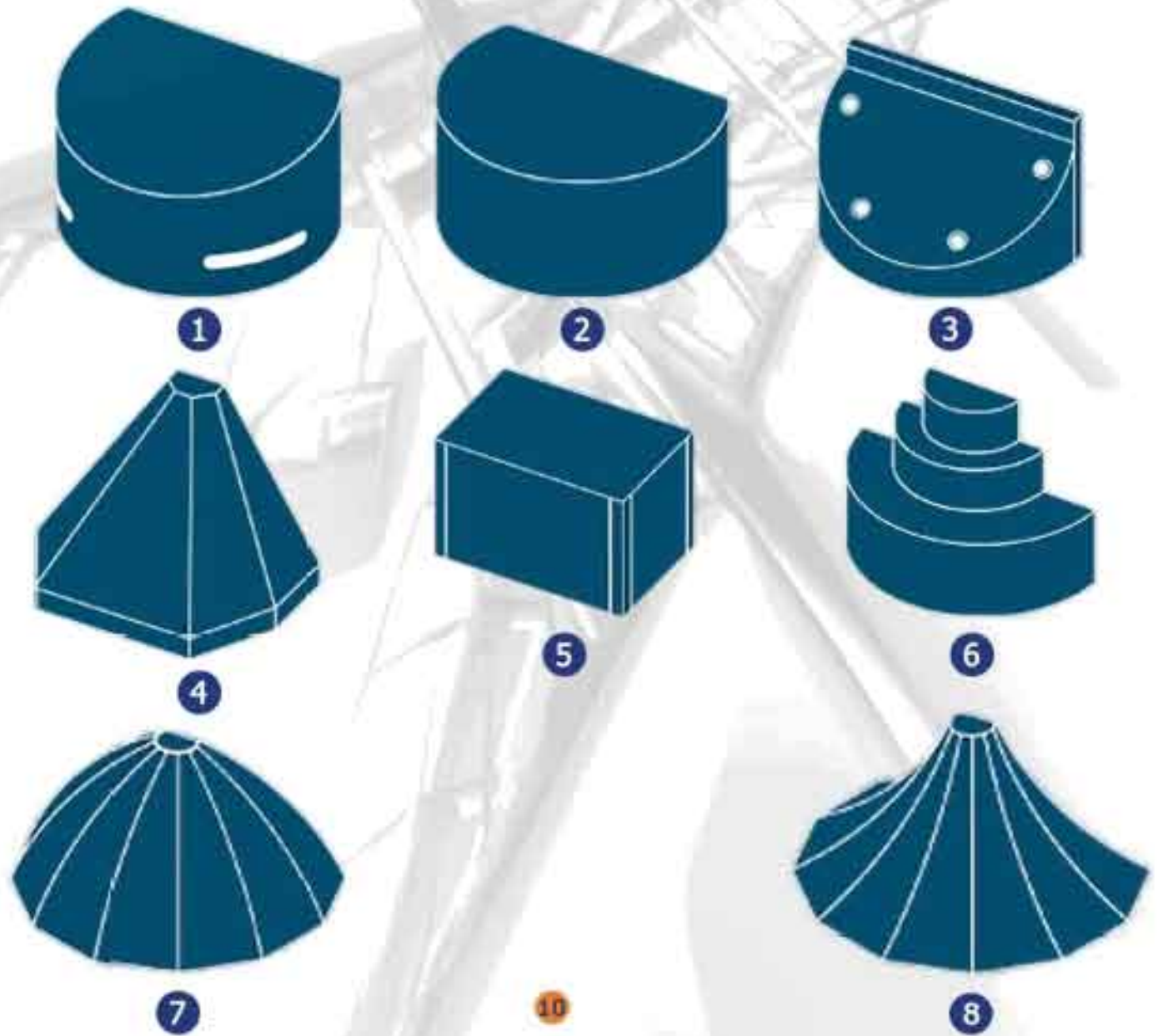

پلان کابین‌های پاناراما (شیشه‌ای)

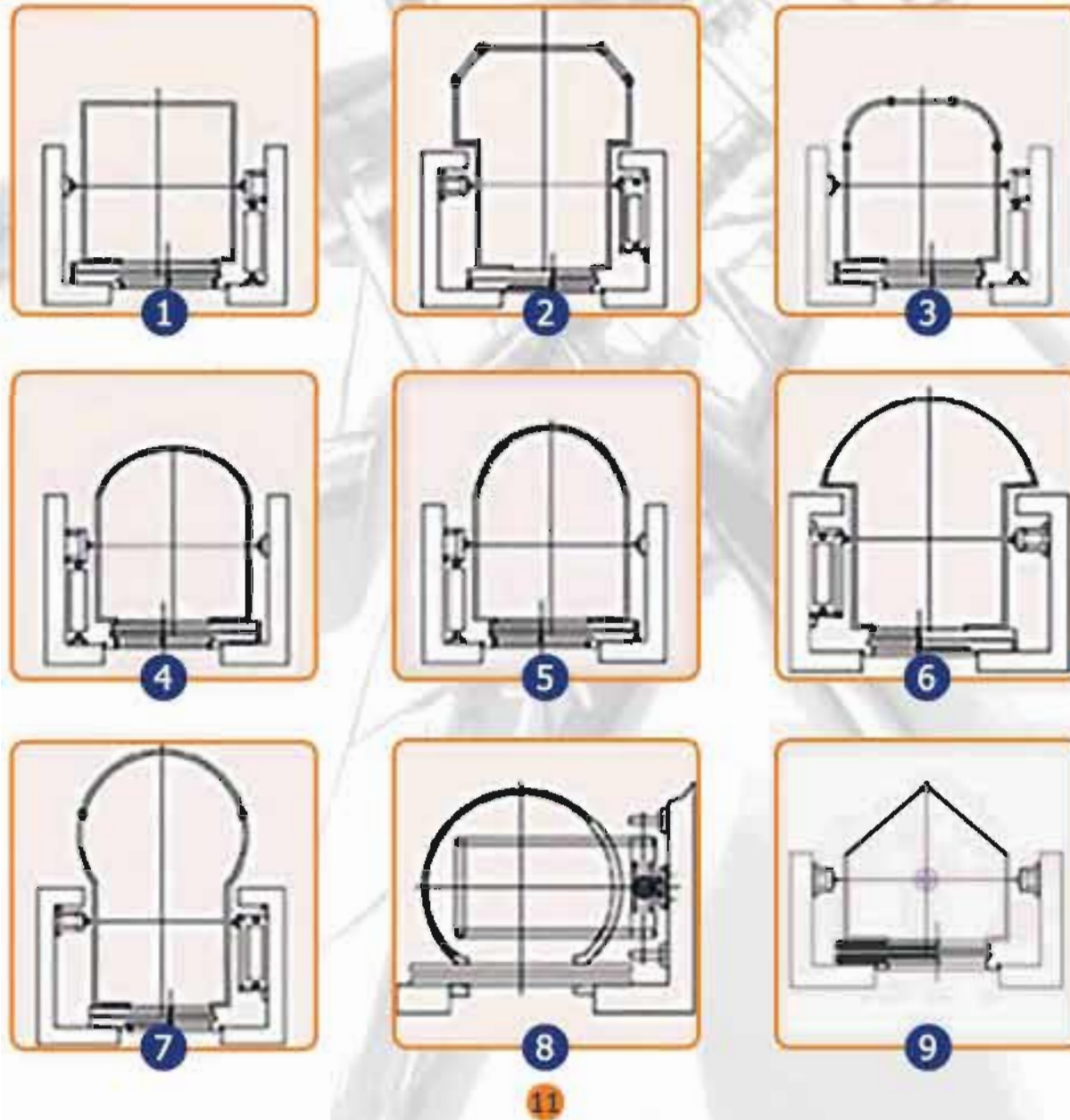

Sheet Iron



1



2



3

PVC



1



2

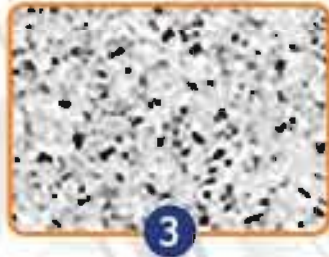

3



4

GRANITE

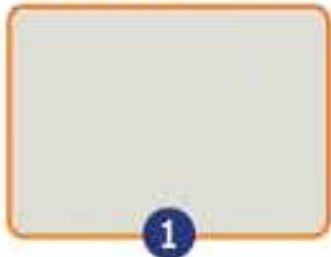

1



2



3



4



5



6



7



8



9



10



رنگ و مدل دیواره های کابین

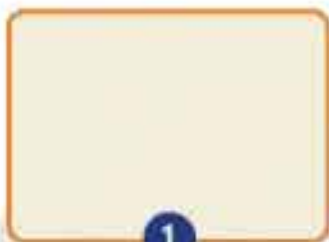

1

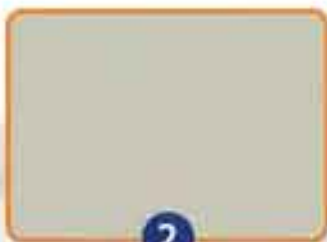

2

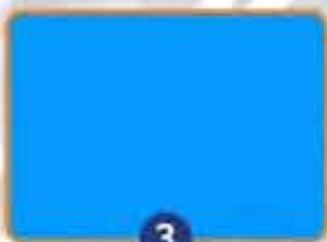

3



4



5



6



7

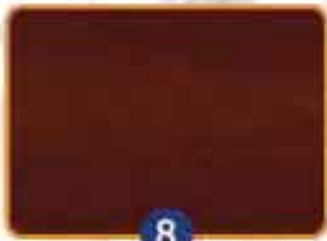

8



9



10



11



12



13



14



15



16



17



18

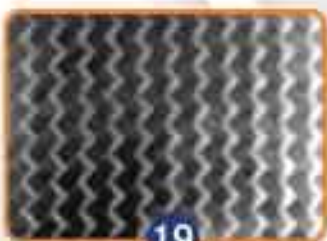

19



20

برش‌های سی.ان.سی سقف کاذب کابین



1



2



3



4



5



6



7



8



9



10



11



12



13

14



براق آلات کابین

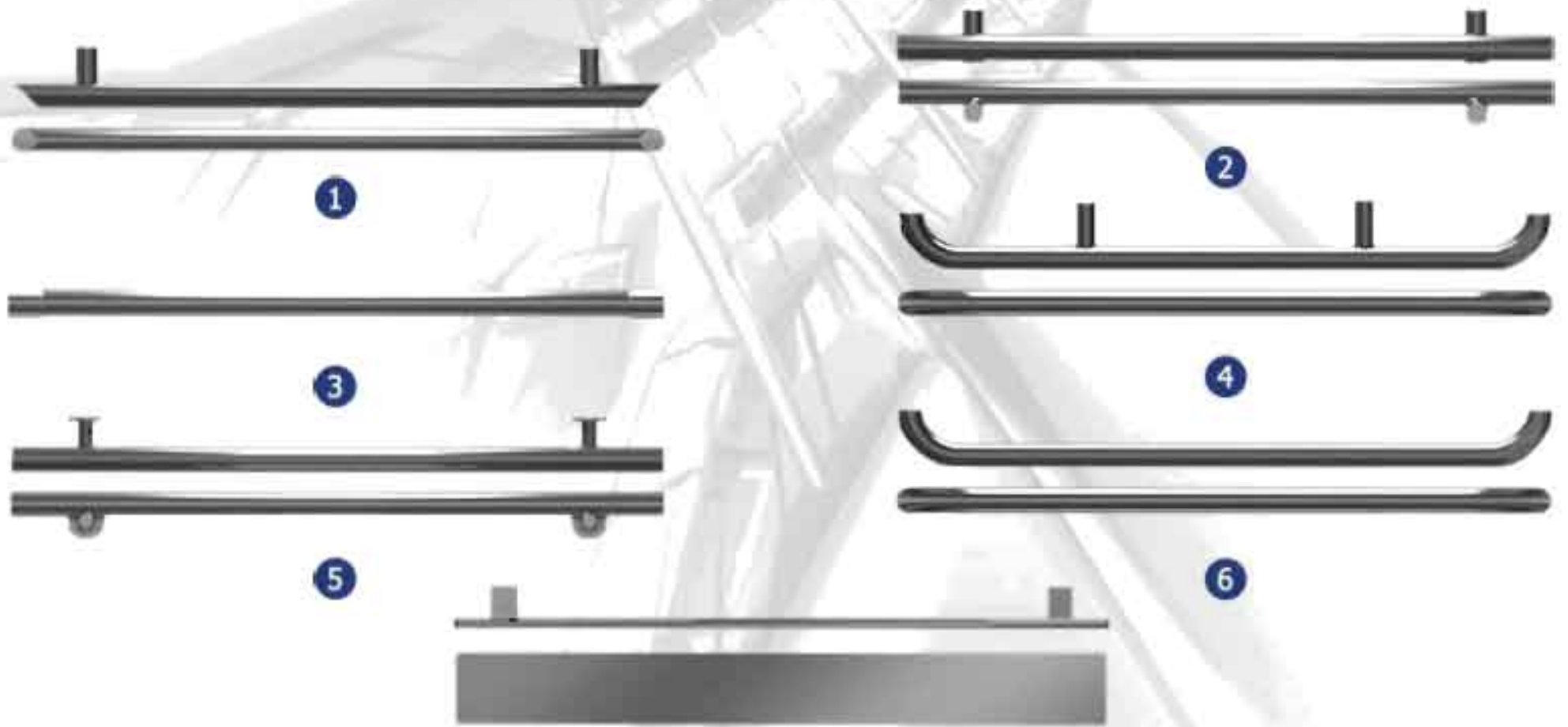

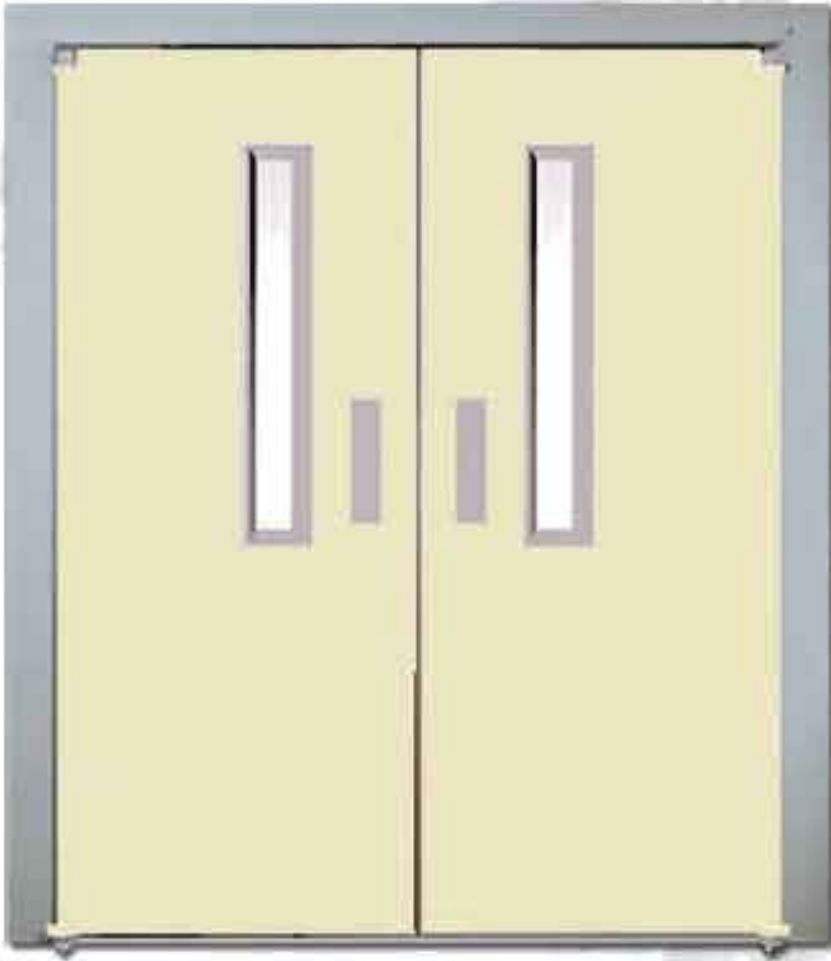

درب لولایی بسته

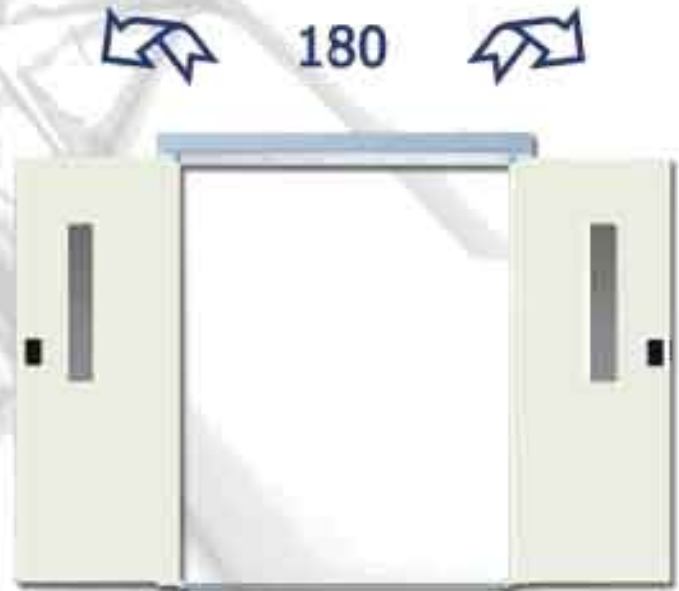



درب سانترال فولت استیل



درب سانترال فریم استیل شیشه‌ای



درب تلنگویی سه‌گانه تمام استیل



درب فولادی رنگ چوب



درب فولادی رنگ کورهای

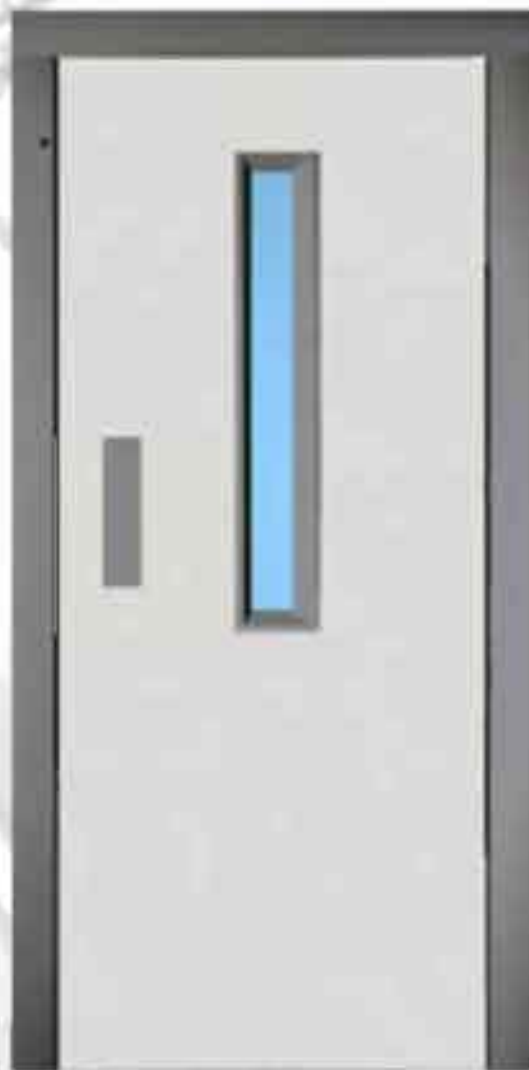



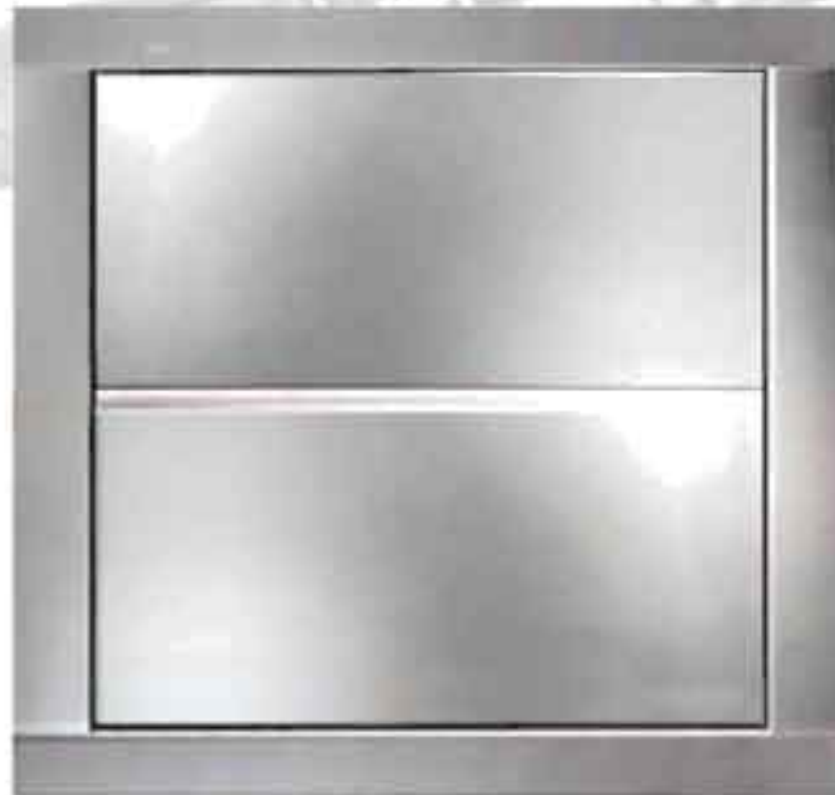





















درب فولادی رنگ کورهای

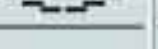
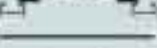

درپ تمام استیل غذاپز

پلان جزئیات درب‌های طبقه و کابین سلکوم

TDS	SIRE	mm	PORTE DI PIANO		PORTE DI CABINA		P.L. mm		C.L. mm	
			مدرج طبقه	مدرج کابین	mm	mm	mm	mm		
PORTER CON MULTIPASSO SERRA	3201	010		00A		000	1000	1000 mm	1500 mm	
		110		10B		000	1000			
		160		16B						
		210		20B		000	1300			
		250		20B						
		310		30B		000	1400			
		310		30B						
		410		40C		1200	1200			
		450		44B		000	1000			
		610		60C		1900	1200			
		650		64B		900	1400			
		710		70B						
		750		70B		000	1400			

ساختار کابین سلکوم



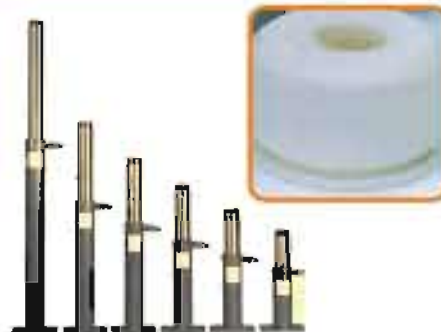

PART NUMBER	BUFF/YH51	BUFF/YH52	BUFF/YH54
Max strike load	3500 kg	4560 kg	4560 kg
Min strike load	600 kg	600 kg	600 kg
Max rated speed	1m/s	1.6 m/s	2.03 m/s
Strike speed	1.15 m/s	1.84 m/s	2.34 m/s
Stroke	80 mm	175 mm	280 mm
Oil qty (included)	0.5 litres	1.02 litres	1.6 litres
Overall Height	315 mm	540 mm	775 mm

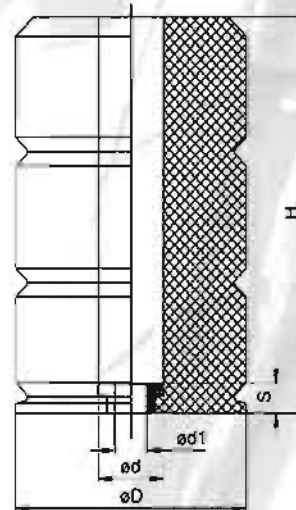

PART NUMBER		T2/ BUFF	T4/ BUFF	T5/ BUFF
قطر	Diameter (mm)	100	165	220
ارتفاع	Height (mm)	80	80	80
میزان تراکم	Compressed (mm)	72	72	72
Nominal Speed 0.4 m/s	حداکثر بار مجاز Maximum Load	1886 kg	6170 kg	9200 kg
	Minimum Load	153 kg	310 kg	465 kg
Nominal Speed 0.63 m/s	حداکثر بار مجاز Maximum Load	1137 kg	3000 kg	7100 kg
	Minimum Load	153 kg	379 kg	1000 kg
Nominal Speed 1 m/s	حداکثر بار مجاز Maximum Load	800 kg	2450 kg	6000 kg
	Minimum Load	290 kg	568 kg	1344 kg
D x H		100x80	165x80	220x80
Ø d		35	35	35
Ø d1		17	17	17
S + 1.0		15	15	15

موتور گیربکس



TORO



Mody

کاربری	ظرفیت		قدرت		سرعت	نام موتور
	تک سرعت 3VF	دو سرعت AC2	تک سرعت 3VF	دو سرعت AC2		
غذاپیز، نظریز	۷ الی ۱ نفر	—	۱/۵ الی ۶/۵ کیلووات	—	۰/۶ الی ۳/۵ متر بر ثانیه	Mody
نظریز، باربر	۳ الی ۲۵ نفر	۳ الی ۱۲ نفر	۲/۲ الی ۲۰/۶ کیلووات	۳/۵ الی ۱۱ کیلووات	۰/۴ الی ۳/۵ متر بر ثانیه	TORO

موتور گیربکس



MF94



MF84

کاربری	ظرفیت		قدرت		سرعت	نام موتور
	تک سرعت 3VF	دو سرعت AC2	تک سرعت 3VF	دو سرعت AC2		
نظریه، یازیر	۶ الی ۳۰ نفر	۶ الی ۲۵ نفر	۵/۵ الی ۲۵ کیلو وات	۶ الی ۲۰/۶ کیلو وات	۰/۵ الی ۳/۲۲ متر بر ثانیه	MF 84
نظریه، یازیر	۱۲ الی ۳۲ نفر	۱۵ الی ۲۵ نفر	۱۱ الی ۲۷/۹ کیلو وات	۶ الی ۲۰/۶ کیلو وات	۰/۵ الی ۳/۷۵ متر بر ثانیه	MF 94

موتور گیربکس



MF48



MB108

کاربری	ظرفیت		قدرت		سرعت	نام موتور
	تک سرعت 3VF	دو سرعت AC2	تک سرعت 3VF	دو سرعت AC2		
خواب‌بر	۳۰ الی ۱۰۰ نفر	۳۰ الی ۱۰۰ نفر	۷/۲۵ الی ۹/۹۷ کیلو وات	۷/۲۵ الی ۹/۹۷ کیلو وات	۰/۶ الی ۴/۲۵ متر بر ثانیه	MB108
نظریه	۳ الی ۱۲ نفر	۳ الی ۸ نفر	۳/۳ الی ۴/۱۷ کیلو وات	۳/۳ الی ۴/۱۷ کیلو وات	۰/۱۵ الی ۲/۹۴ متر بر ثانیه	MF48

موتور گیربکس



کاربری	ظرفیت		قدرت		سرعت	نام موتور
	تک سرعت 3VF	دو سرعت AC2	تک سرعت 3VF	دو سرعت AC2		
نفرین، باربر، خودروبر	۱۳ الی ۲۵ نفر	۱۵ الی ۲۵ نفر	۱۱ الی ۲۰/۲ کیلووات	۱۳/۶ الی ۲۰/۴ کیلووات	۰/۵ الی ۳/۷۵ متربر ثانیه	MB94
نفرین، باربر، خودروبر	۱۵ الی ۵۰ نفر	۱۷ الی ۵۰ نفر	۱۴/۷ الی ۲۷/۵ کیلووات	۱۷/۶ الی ۲۷/۵ کیلووات	۰/۶ الی ۳/۷۶ متربر ثانیه	MB95

ALBERTO SASSI ASTOR
HIGHER LIFT TECHNOLOGY

موتور گیربکس



LEO



LEO

کاربری	ظرفیت		قدرت		سرعت	نام موتور
نفربر	تک سرعت 3VF	دو سرعت AC2	تک سرعت 3VF	دو سرعت AC2	۰/۳ الی ۳/۵ متربرثانیه	LEO
	۲ الی ۱۲ نفر	۲ الی ۶ نفر	۲/۲ الی ۱۱ کیلووات	۲/۵ الی ۵/۵ کیلووات		



موتور گیربکس



Geko

کاربری	ظرفیت		قدرت		سرعت	نام موتور
	تک سرعت 3VF	دو سرعت AC2	تک سرعت 3VF	دو سرعت AC2		
نظریه	۲ الی ۶ نفر	۳ و ۴ نفر	۲/۳ الی ۵/۹ کیلو وات	۲/۵ الی ۴/۹ کیلو وات	۰/۵ الی ۱/۹۲ متربرثانیه	Geko

موتور گیرلس



G-400 L0



G-400 L1



G-400 L2

کاربری	ظرفیت		قدرت		سرعت	نام موتور
	سیستم تعلیق ۲/۱	سیستم تعلیق ۱/۱	سیستم تعلیق ۲/۱	سیستم تعلیق ۱/۱		
نفربر	۴ الی ۹ نفر	۴ الی ۷ نفر	۲۲۰ الی ۱۱۰۰ کیلوگرم	۲۲۰ الی ۴۸۰ کیلوگرم	۰/۶ الی ۱/۶ متربرثانیه	G-400 L0
نفربر	۶ الی ۱۴ نفر	۶ الی ۹ نفر	۴۵۰ الی ۱۱۰۰ کیلوگرم	۴۵۰ الی ۶۳۰ کیلوگرم	۰/۶ الی ۱/۶ متربرثانیه	G-400 L1
نفربر	۸ الی ۲۵ نفر	۶ الی ۱۲ نفر	۶۲۰ الی ۲۰۰۰ کیلوگرم	۴۵۰ الی ۱۰۰۰ کیلوگرم	۰/۶ الی ۱/۶ متربرثانیه	G-400 L2

موتور گیرلس

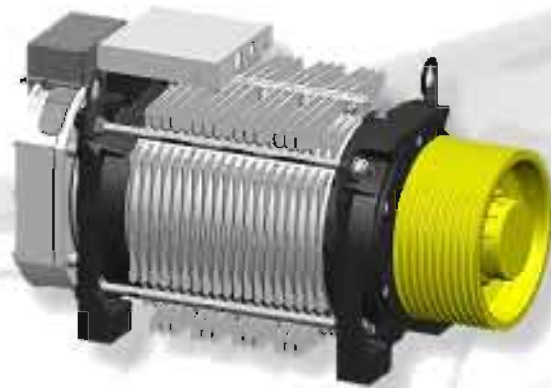

G-300 T0



G-200 T1



G-300 T1

کاربری	ظرفیت		قدرت		سرعت	نام موتور
	سیستم تعلیق ۲/۱	سیستم تعلیق ۱/۱	سیستم تعلیق ۲/۱	سیستم تعلیق ۱/۱		
نفربر	۲ الی ۸ نفر	۲ الی ۴ نفر	۲۲۵ الی ۶۲۰ کیلوگرم	۲۲۵ الی ۳۲۰ کیلوگرم	۰/۶ الی ۱/۶ متربرثانیه	G-300 T0
نفربر	۳ الی ۱۳ نفر	۳ الی ۶ نفر	۲۲۵ الی ۱۰۰۰ کیلوگرم	۲۲۵ الی ۴۵۰ کیلوگرم	۰/۶ الی ۱/۶ متربرثانیه	G-300 T1
غذابر، نفربر	۴ الی ۶ نفر	۳ نفر	۲۲۰ الی ۴۵۰ کیلوگرم	۲۲۵ کیلوگرم	۰/۶ الی ۱/۶ متربرثانیه	G-200 T1



موتور گیر بکس



Mr-35



Mr-26

کاربری	ظرفیت		قدرت		سرعت	نام موتور
	تک سرعت 3VF	دو سرعت AC2	تک سرعت 3VF	دو سرعت AC2		
تفریح، باربر	۲۰ الی ۵۰ نفر	۲۰ الی ۵۰ نفر	۲۵ الی ۲۲ کیلووات	۲۵ الی ۲۲ کیلووات	۱/۰۴ الی ۲/۹۲ متر بر ثانیه	Mr-35
تفریح، باربر	۱۷ الی ۲۵ نفر	۱۷ الی ۲۵ نفر	۱۵ الی ۲۲ کیلووات	۱۵ الی ۲۲ کیلووات	۰/۷۲ الی ۲/۲ متر بر ثانیه	Mr-26



موتور گیربکس



Mr - 6



Mr - 7

کاربری	ظرفیت		قدرت		سرعت	نام موتور
	تک سرعت 3VF	دو سرعت AC2	تک سرعت 3VF	دو سرعت AC2		
غذاپز	۱ نفر	۱ نفر	۰/۲۷ کیلو وات (۱۳۰ کیلو)	۰/۲۷ کیلو وات (۱۳۰ کیلو)	۰/۲ الی ۰/۵ متر بر ثانیه	Mr - 6
غذاپز	۲ نفر	۲ نفر	۰/۷۵ کیلو وات (۱۶۰ کیلو)	۰/۷۵ کیلو وات (۱۶۰ کیلو)	۰/۲ الی ۰/۵ متر بر ثانیه	Mr - 7



موتور گیربکس



Mr - 8



Mr - 12

کاربری	ظرفیت		قدرت		سرعت	نام موتور
	تک سرعت 3VF	دو سرعت AC2	تک سرعت 3VF	دو سرعت AC2		
غذاپر	۱ و ۲ نفر	۱ و ۲ نفر	۱/۱ کیلووات (۲۱۰ کیلو)	۱/۱ کیلووات (۲۱۰ کیلو)	۰/۲ الی ۰/۵ متربرثانیه	Mr - 8
نفرپر	۴ الی ۶ نفر	۴ الی ۶ نفر	۴ الی ۵/۵ کیلووات	۴ الی ۵/۵ کیلووات	۰/۵ الی ۲/۱۹ متربرثانیه	Mr - 12



موتور گیربکس



Mr - 13



Mr - 14 (2)

کاربری	ظرفیت		قدرت		سرعت	نام موتور
	تک سرعت 3VF	دو سرعت AC2	تک سرعت 3VF	دو سرعت AC2		
نظریه	۲ الی ۱۰ نفر	۴ الی ۱۰ نفر	۲ الی ۹/۲ کیلووات	۴ الی ۹/۲ کیلووات	۰/۲۸ الی ۰/۸۳ متر بر ثانیه	Mr - 14 (2)
نظریه	۴ الی ۹ نفر	۲ الی ۹ نفر	۲ الی ۷/۵ کیلووات	۴ الی ۷/۵ کیلووات	۰/۲۸ الی ۱/۶ متر بر ثانیه	Mr - 13



موتور گیربکس



Mr - 17



Mr - 14

کاربری	ظرفیت		قدرت		سرعت	نام موتور
	تک سرعت 3VF	دو سرعت AC2	تک سرعت 3VF	دو سرعت AC2		
ظرفبر	۶ الی ۱۵ نفر	۶ الی ۱۵ نفر	۵/۵ الی ۱۲/۵ کیلووات	۵/۵ الی ۱۲/۵ کیلووات	۰/۶ الی ۴/۱۴ متربرثانیه	Mr - 17
ظرفبر	۴ الی ۱۰ نفر	۴ الی ۱۰ نفر	۴ الی ۹/۲ کیلووات	۴ الی ۹/۲ کیلووات	۰/۲۸ الی ۰/۸۲ متربرثانیه	Mr - 14



Montanari Giulio & C.
 موتور گیرلس

آسانسور و پله برقی
 برج نورد دماوند
 Borj Navardi Damavand



MG 200



MG 250
MG 340

کاربری	ظرفیت		قدرت		سرعت	نام موتور
	سیستم تعلیق ۲/۱	سیستم تعلیق ۱/۱	سیستم تعلیق ۲/۱	سیستم تعلیق ۱/۱		
نفربر	۶ الی ۸ نفر	۲ و ۴ نفر	۴ کیلو وات	۴ کیلو وات	۱ الی ۱/۶ متربرثانیه	MG 200
نفربر، باربر	۶ الی ۲۶ نفر	۲ الی ۱۳ نفر	۱۱ الی ۳۰ کیلو وات	۷/۵ الی ۱۵ کیلو وات	۰/۶۲ الی ۲ متربرثانیه	MG 250 MG 340



M Montanari Giulio & C.
موتور گیرلس

آسانسور و پلنچری
برج نورد دماوند
Borj Navardé Damavand



MCG 150



MG300

کاربری	ظرفیت		قدرت		سرعت	نام موتور
	سیستم تعلیق ۲/۱	سیستم تعلیق ۱/۱	سیستم تعلیق ۲/۱	سیستم تعلیق ۱/۱		
نفربر	۸ الی ۱۲ نفر	۴ الی ۶ نفر	۷ الی ۱۱/۲ کیلو وات	۲/۵ الی ۷ کیلو وات	۱ الی ۱/۶ متربرثانیه	MCG 150
نفربر	۱۸ الی ۲۴ نفر	—————	۱۴ الی ۲۰ کیلو وات	—————	۲ تا متربرثانیه	MG300

M Montanari Giulio & C.
موتور گیرلس



کاربری	ظرفیت		قدرت		سرعت	نام موتور
	سیستم تعلیق ۲/۱	سیستم تعلیق ۱/۱	سیستم تعلیق ۲/۱	سیستم تعلیق ۱/۱		
تظویر	۱۶ الی ۲۰ نفر	۸ و ۱۰ نفر	۲/۲ الی ۱۶/۵ کیلووات	۴/۲ الی ۸ کیلووات	۱ الی ۱/۴ متربرثانیه	MDD



Montanari Giulio & C.
موتور گیربکس

آسانسور و پله‌برقی
برج نورد دماوند
Borj Navardé Damavand



M85



M61

کاربری	ظرفیت		قدرت		سرعت	نام موتور
	تک سرعت 3VF	دو سرعت AC2	تک سرعت 3VF	دو سرعت AC2		
نفربر	۲ الی ۱۲ نفر	۳ الی ۱۳ نفر	۳ الی ۱۱ کیلووات	۳ الی ۱۱/۸ کیلووات	۰/۵ الی ۲/۶۸ متربرثانیه	M85
نفربر	۲ الی ۴ نفر	—————	۲/۲ الی ۴ کیلووات	—————	۰/۳۹ الی ۲/۳ متربرثانیه	M61



Montanari Giulio & C.
موتور گیربکس

آسانسور و پله برقی
برج نورد دماوند
Borj Navarde Damavand



M73



M75

کاربری	ظرفیت		قدرت		سرعت	نام موتور
	تک سرعت 3VF	دو سرعت AC2	تک سرعت 3VF	دو سرعت AC2		
نفربر	۲ الی ۵ نفر	۲ الی ۶ نفر	۲ الی ۵/۵ کیلو وات	۲ الی ۶/۶ کیلو وات	۰/۲۸ الی ۲/۹۷ متر بر ثانیه	M73
نفربر	۲ الی ۸ نفر	۲ الی ۸ نفر	۲ الی ۷/۵ کیلو وات	۲ الی ۷/۴ کیلو وات	۰/۵۴ الی ۲/۹۷ متر بر ثانیه	M75



M Montanari Giulio & C.
موتور گیربکس

آسانسور و پله‌برقی
برج نورد دماوند
Borj Navarde Damavand



کاربری	ظرفیت		قدرت		سرعت	نام موتور
	تک سرعت 3VF	دو سرعت AC2	تک سرعت 3VF	دو سرعت AC2		
غذاپر	۱ نفر (۱۰۰ کیلوگرم)	_____	۷/۱ کیلو وات	_____	۰/۲۷ الی ۰/۷۱ متر بر ثانیه	M50
نفربر	۲ الی ۱۰ نفر	۳ الی ۸ نفر	۲ الی ۹ کیلو وات	۲ الی ۷/۴ کیلو وات	۰/۵ الی ۲ متر بر ثانیه	PENTA



M Montanari Giulio & C.
موتور گیربکس

اسانسور و پلغیرانی
برج نورد دماوند
Borj Navardé Damavand



M83



PENTA 830

کاربری	ظرفیت		قدرت		سرعت	نام موتور
	تک سرعت 3VF	دو سرعت AC2	تک سرعت 3VF	دو سرعت AC2		
ظرفی	۳ الی ۱۲ نفر	۳ الی ۱۳ نفر	۳ الی ۱۱ کیلووات	۳ الی ۱۱/۸ کیلووات	۰/۵ الی ۲/۶۸ متر بر ثانیه	M83
ظرفی، باربر	۳ الی ۲۰ نفر	۳ الی ۱۶ نفر	۳ الی ۱۸/۵ کیلووات	۳ الی ۱۲/۷ کیلووات	۰/۵۹ الی ۵/۹۴ متر بر ثانیه	PENTA 830



M Montanari Giulio & C.
موتور گیربکس

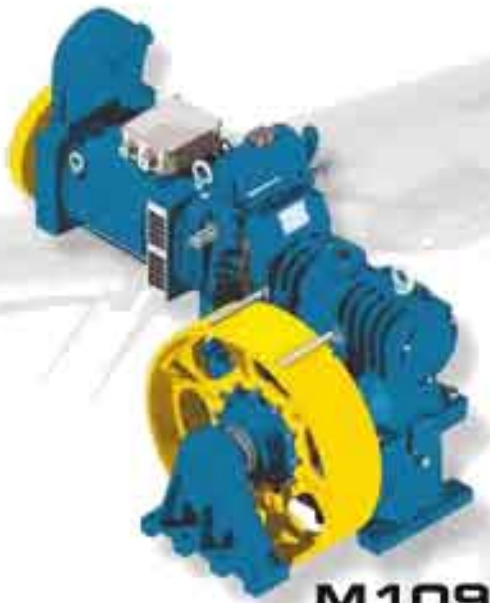

M109



M104

کاربری	ظرفیت		قدرت		سرعت	نام موتور
	تک سرعت 3VF	دو سرعت AC2	تک سرعت 3VF	دو سرعت AC2		
تقریباً پارکر	۱۰ الی ۳۰ نفر	۱۴ الی ۴۰ نفر	۱۱ الی ۳۴ کیلووات	۱۳/۲ الی ۲۷ کیلووات	۰/۵ الی ۲/۷۵ متربرثانیه	M104
باربر خودروبر	۱۴ الی ۹۰ نفر	۲۰ الی ۱۰۰ نفر	۱۵ الی ۹۰ کیلووات	۲۲/۱ الی ۱۱۰ کیلووات	۰/۵ الی ۳/۲۵ متربرثانیه	M109



Montanari Giulio & C.
موتور گیربکس

آسانسور و پله برقی
برج نورد دماوند
Borj Navardé Damavand



M93



M98

کاربری	ظرفیت		قدرت		سرعت	نام موتور
	تک سرعت 3VF	دو سرعت AC2	تک سرعت 3VF	دو سرعت AC2		
نفربر، باربر	۹ الی ۲۵ نفر	۱۰ الی ۳۰ نفر	۹ الی ۲۶ کیلووات	۱۰/۲ الی ۲۹/۴ کیلووات	۰/۵ الی ۴/۴۱ متربرثانیه	M98
نفربر، باربر	۶ الی ۲۰ نفر	۷ الی ۲۰ نفر	۵/۵ الی ۲۲ کیلووات	۶/۶ الی ۲۲/۱ کیلووات	۰/۵۷ الی ۴ متربرثانیه	M93